

NÁVOD OSVĚŽOVAČ DUET

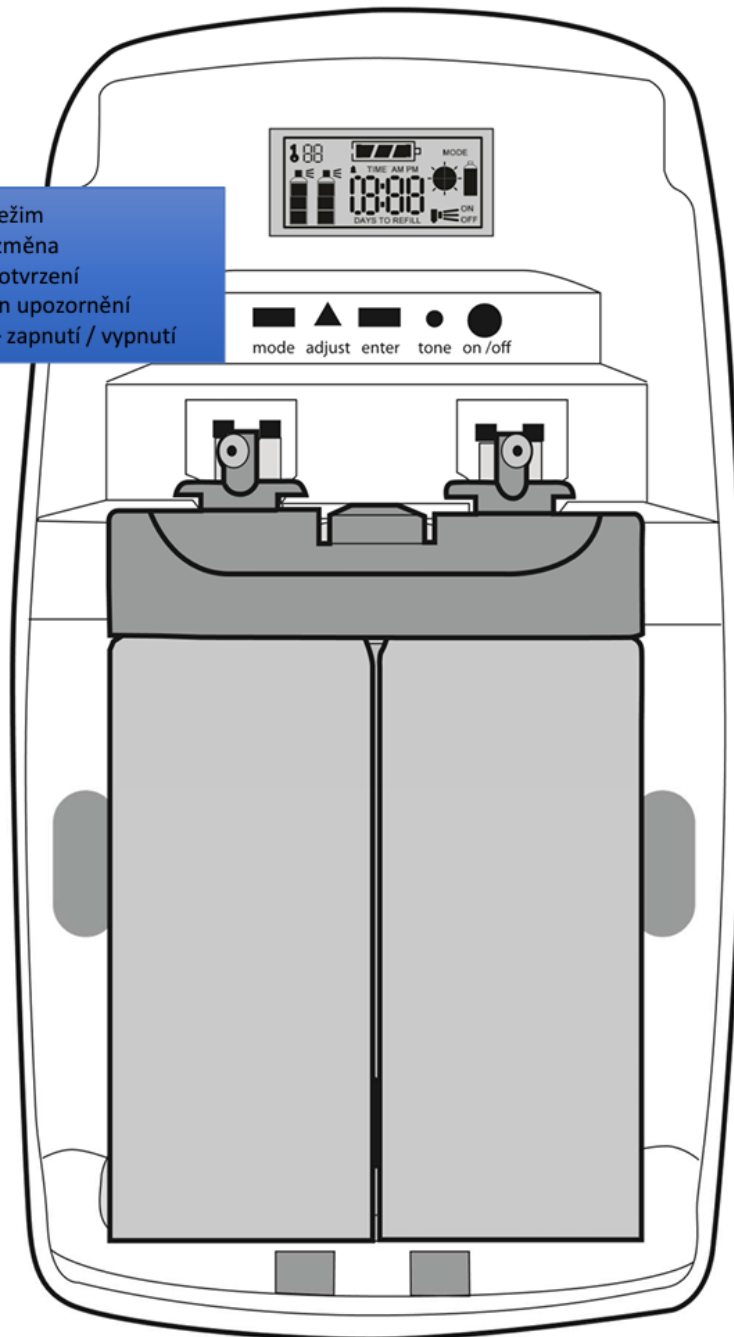

mode – režim
adjust – změna
enter – potvrzení
tone – tón upozornění
on / off – zapnutí / vypnutí





Instalace

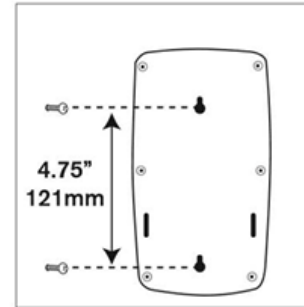
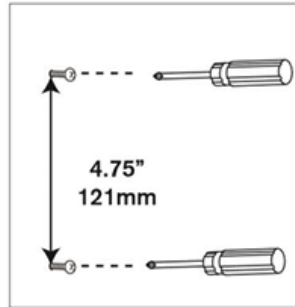
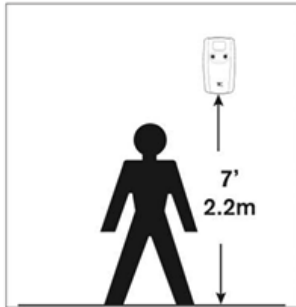

Výměna baterií (použijte alkalické typu C – LR14 !!!) – pokud začne blikat ukazatel baterií je nutné baterie vyměnit. Baterie vyměňte do 15 vteřin aby vaše nastavení zůstalo uloženo.

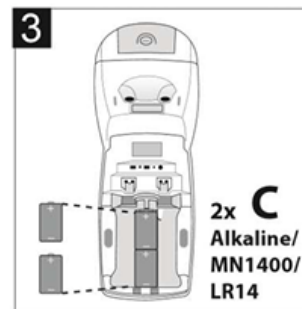
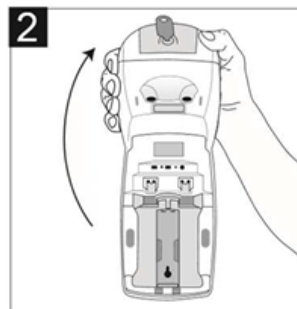
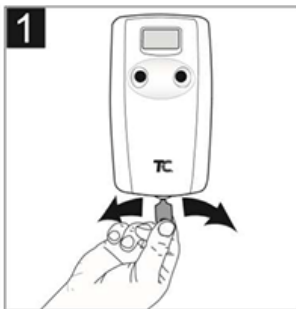

Výměna náplně

Před vložením nové náplně vyzkoušejte stiskem funkčnost náplni! Po výměně se musí přístroj zapnout a vypnout (ON/OFF) pro reset cyklu. Nastavení dávkování se nezmění.

Vložení náplně

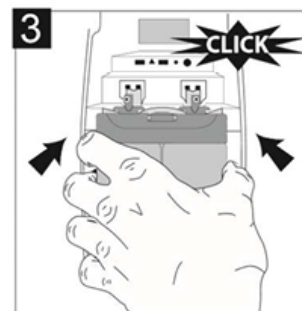
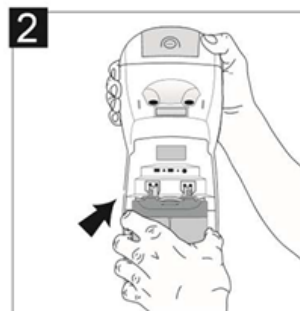
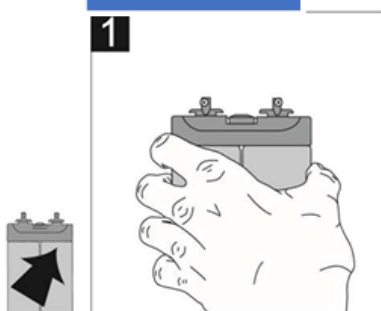

Vyjmутí náplně

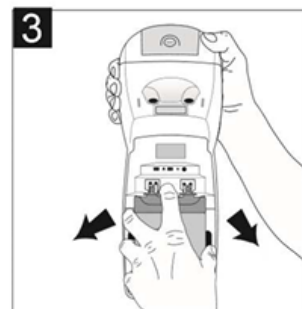
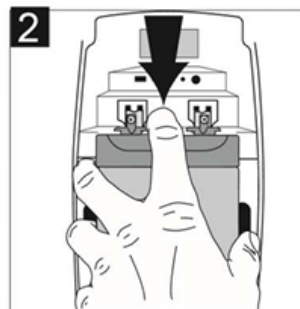
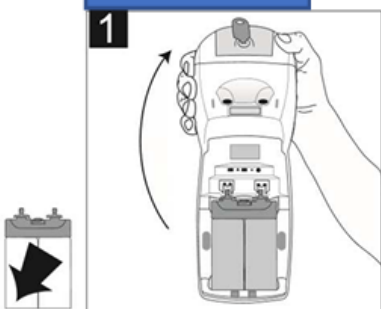

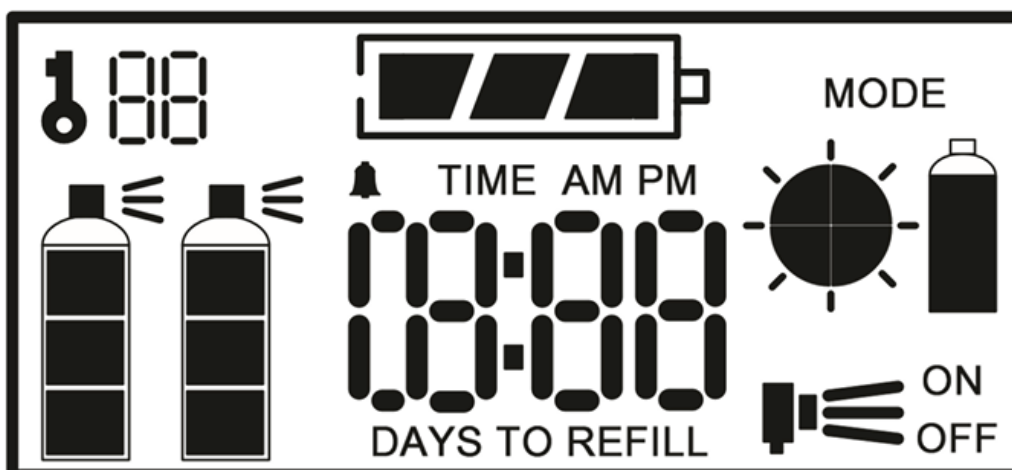

REŽIM	ZMĚNA	POTVRZENÍ	TÓN UPOZORNĚNÍ	VYPNUTÍ/VYPNUTÍ
mode	adjust	enter	tone	on/off

Nastavení přístroje

1 → Pokračujte bodem 2-6. Tlačítek **mode** přepínáte režimy nastavení. V každém režimu měníte např. dny tlačítkem **adjust**. Pokud na displeji máte režim, který požadujete stačí potvrdit tlačítkem **enter**. Tlačítko **tone** slouží k zapnutí nebo vypnutí upozorňovacího tónu výměny.

1. Stiskněte tlačítko ON/OFF pro zapnutí přístroje.

2 → → → →

90, 120, 180, 60

2. Nastavení dnů (doby), po kterou má dávkovač aplikovat vůně 60, 90, 120 nebo 180 dní.

3 → → →

10, 20, 30 ...

3a. Nastavení aktuální času. POZOR!!! AM označuje dopolední (00:00 - 11:59h) a PM odpolední (12:00 - 23:59h) čas.

→ →

off on

3b. Nastavení doby (hodin) po kterou chceme aplikovat vůni během dne.

*** For 8, 12, 16 hour modes**

→ → →

10, 20, 30 ...

3c. Nastavení času začátku aplikace vůně. Platí pro nastavení 8, 12 a 16h. Pokud je nastaveno dávkování na 24h denně nenastavuje se.



4. Nastavení možností dávkování vůní. U každého nastavení se vždy náplň vyprázdní přístroj si dávkování sám rozpočítá.

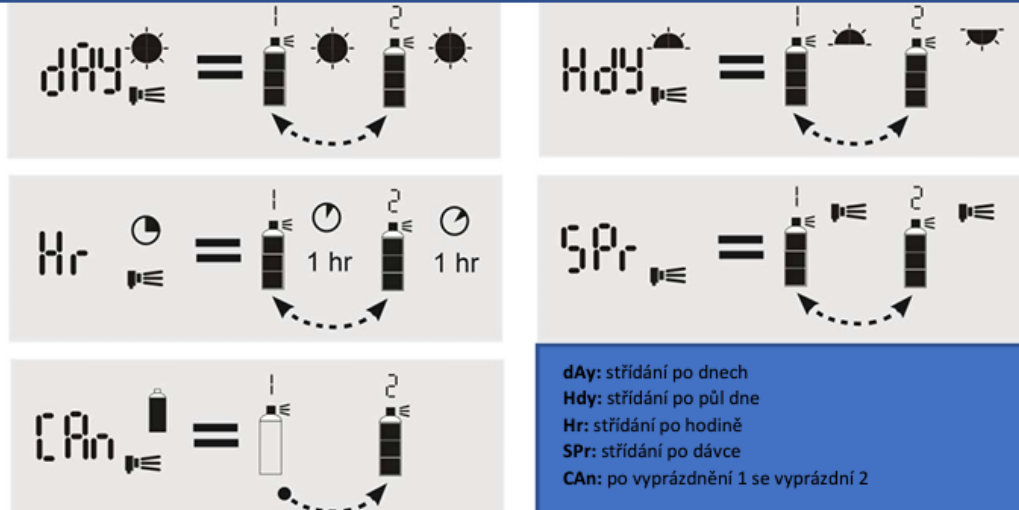

Například při nastavení dávek funkce **HdY** na 8 hodin denně po dobu 90 dní bude dávkovač aplikovat během dne 4h vůni č. 1 a pak 4 vůni č.2.



5. Nastavení aktuálního dne. **Mo** – pondělí, **Tu** – úterý, **We** – středa, **Th** – čtvrtek, **Fr** – pátek, **Sa** – sobota a **Su** – neděle.

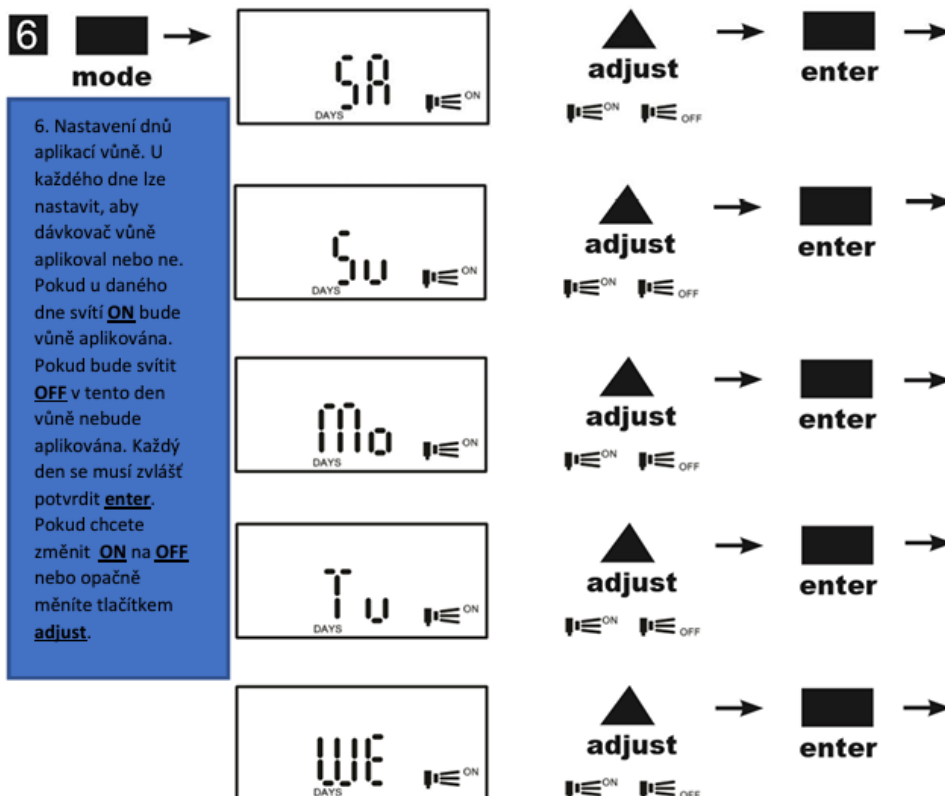



Zapnutí a vypnutí upozorňovacího tónu

 tone



Pokud na displeji svítí značka zvonku bude po vypotřebení náplně stojek vydávat upozornění (pípat), aby se vyměnila náplň. Pokud značka zvonku nesvítí strojek žádné upozornění vydávat nebude a bude pouze blikat na displeji 00.

 tone



Ukazatel displeje – ukazuje buď dny do vypotřebení náplně nebo aktuální čas.



Test - vyzkoušení funkčnosti přístroje. Pozor na zásah očí !!!

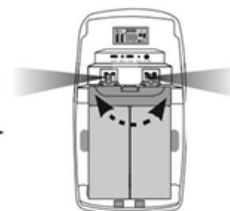
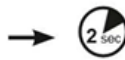
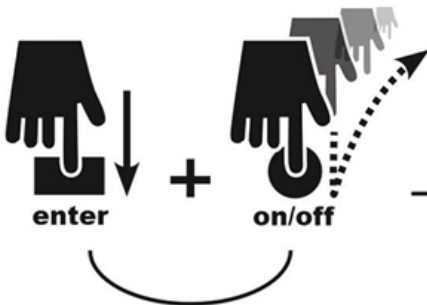



Οδηγία 2002/96/EK του Ευρωπαϊκού Κοινοβουλίου και του Συμβουλίου. Το σύμβολο (ανωτέρω) παρουσιάζεται σε αυτό το προϊόν. Δείχνει ότι το προϊόν δεν πρέπει να πετάγεται μαζί με τα συνηθισμένα οικιακά απόβλητα, αλλά πρέπει να πετάγεται χωριστά για να πραγματοποιηθεί η κατάλληλη ανακύκλωση.

**CS Pouze pro dávkovač
Směrnice o starých elektrických a elektronických přístrojích – Směrnice WEEE**

Směrnice Evropského parlamentu a Rady č. 2002/96/ES. Na tomto výrobku je zobrazen výše uvedený symbol. Označuje, že tento výrobek nesmí být likvidován spolu s normálním komunálním odpadem, ale je nutno jej shromažďovat zvlášť pro provedení vhodné recyklace.

**HU Kizárólag adagolókat számára
Elektromos és elektronikus berendezések hulladékainak (WEEE) irányelve**

Az Európai Parlament és Tanács 2002/96/EK irányelve. A szimbólum (lásd fent) szerepel ezen a terméken. A szimbólum azt jelenti, hogy a terméket nem szabad a szokásos háztartási hulladékok közé keverni, hanem a megfelelő újrahasznosítás érdekében, külön kell ártalmatlanítani.

**PL Tylko dla dozownika
Dyrektywa dotycząca odpadów elektrycznych i Sprzętu elektrycznego (WEEE)**

Dyrektywa 2002/96/WE Parlamentu Europejskiego i Rady Powyższy symbol jest ukazany na tym produkcie. Wskazuje on, iż produkt nie powinien być wyrzucany razem ze zwykłymi odpadami lecz usunięty oddzielnie w celu przeprowadzenia odpowiedniego odzysku.

**SK Iba pre dávkovač
Smernica o odpade z elektrického a elektronického zariadenia (OEEZ)**

Smernica 2002/96/ES Európskeho parlamentu a Rady. Na tomto výrobku je zobrazený tento symbol (uvedený vyššie). Označuje, že výrobok by nemal byť likvidovaný spolu s bežným odpadom z domácnosti, ale mal by byť likvidovaný osobitne, vhodným spôsobom recyklácie.

**BG Предназначено за контейнера
Директива относно Отпадъците от Електрическо и Електронно Оборудване.**

Директива 2002/96/ЕО на Парламента и Съвета на Европа. Този символ [виж по-горе] се вижда върху продукта. Това означава, че продуктът не трябва да се изхвърля заедно с обикновените домакински отпадъци, а трябва да се изхвърли отделно, за да се преработи по съответен начин.

**ET Ainult jaoturi kohta
Elektri- ja elektroonikaseadmete jäätmete direktiiv (WEEE)**

Euroopa Parlamendi ja nõukogu direktiiv 2002/96/EÜ elektri- ja elektroonikaseadmete jäätmete kohta. Ülaltoodud tähis on kujutatud tootel. See tähendab, et toodet ei tohi kasutuselt kõrvaldada nagu tavaliselt olmejäätmeid, vaid see tuleb utiliseerida eraldi, kasutades vastavaid võtteid teisele toorme eraldamiseks.

**LV Tikai dozatoram
Direktīva par elektrisko un elektronisko iekārtu atkritumiem (EEIA)**

Eiropas Parlamenta un Padomes direktīva 2002/96/EK. Uz šī produkta ir parādīts šis simbols (skat. augstāk). Tas norāda uz to, ka produktu nedrīkst izmest kopā ar parastiem sadzīves atkritumiem, un tas ir jānodod atkritumos atvešanai, atbilstoši atsevišķai pārstrādei.

**LT Tik automatams
Europos Parlamento ir Tarybos direktyva dėl elektrinių ir elektroninių atliekų (WEEE)**

2002/96/EB Europos Parlamento ir Tarybos direktyva. Aukščiau minimas ženklas yra nurodytas ant šio produkto. Tai reiškia, kad produkto negalima išmesti kartu su įprastinėmis buitinėmis atliekomis, o tik atskirai atitinkamam pakartotinam panaudojimui.

**RO Numai pentru container
Directiva cu privire la Deșeurile Aparatură Electrică și Electronică**

Directiva 2002/96/EC a Parlamentului și Consiliului European. Acest simbol (vezi mai sus) apare pe acest produs. Aceasta înseamnă că produsul nu poate fi aruncat în același loc cu deșeurile casnice și că trebuie aruncat separat, pentru a fi reciclat în mod corespunzător.

**SL Samo za razpršilnik
Direktiva o odpadni električni in elektronski opremi (WEEE)**